

#Bezpieczeństwo

Zabawki edukacyjne, sensoryczne, motoryczne

Raport Inspekcji Handlowej

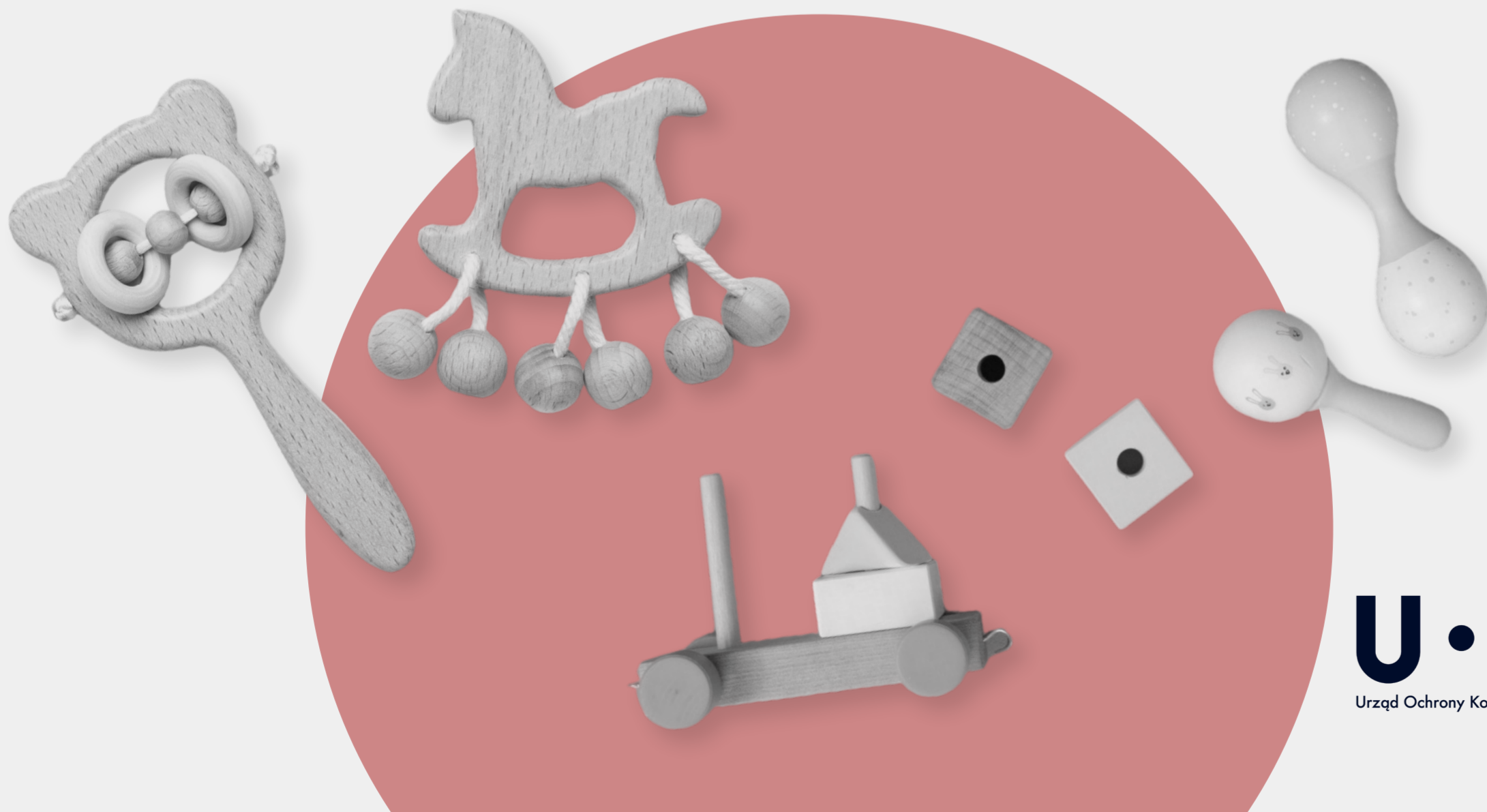

U·K·K

Urząd Ochrony Konkurencji i Konsumentów



Kto, co i kiedy?

10 wojewódzkich inspektoratów IH w Białymstoku, Gdańsku, Katowicach, Kielcach, Krakowie, Lublinie, Łodzi, Opolu, Poznaniu i Warszawie od kwietnia do czerwca 2024 r. sprawdziło **oznakowanie 50 modeli zabawek dla dzieci poniżej 3 lat**. Wszystkie zabawki zostały również zweryfikowane w laboratorium – eksperci zbadali ich bezpieczeństwo w zakresie właściwości mechanicznych i fizycznych.

To zabawki edukacyjne, sensoryczne i motoryczne, które wspierają kolejne etapy rozwoju dzieci.

Poprzez zabawę rozwijają umiejętności manualne, wspierają koordynację wzrokowo-słuchową, uczą rozpoznawania kształtów i kolorów.



Kto, co i kiedy?

Sprawdziliśmy producentów, importerów, sprzedawców hurtowych, a także sklepy detaliczne i wielkopowierzchniowe. Badane zabawki pochodziły z: Chin – 43, Polski – 4, Białorusi, Ukrainy i Wielkiej Brytanii – po 1.

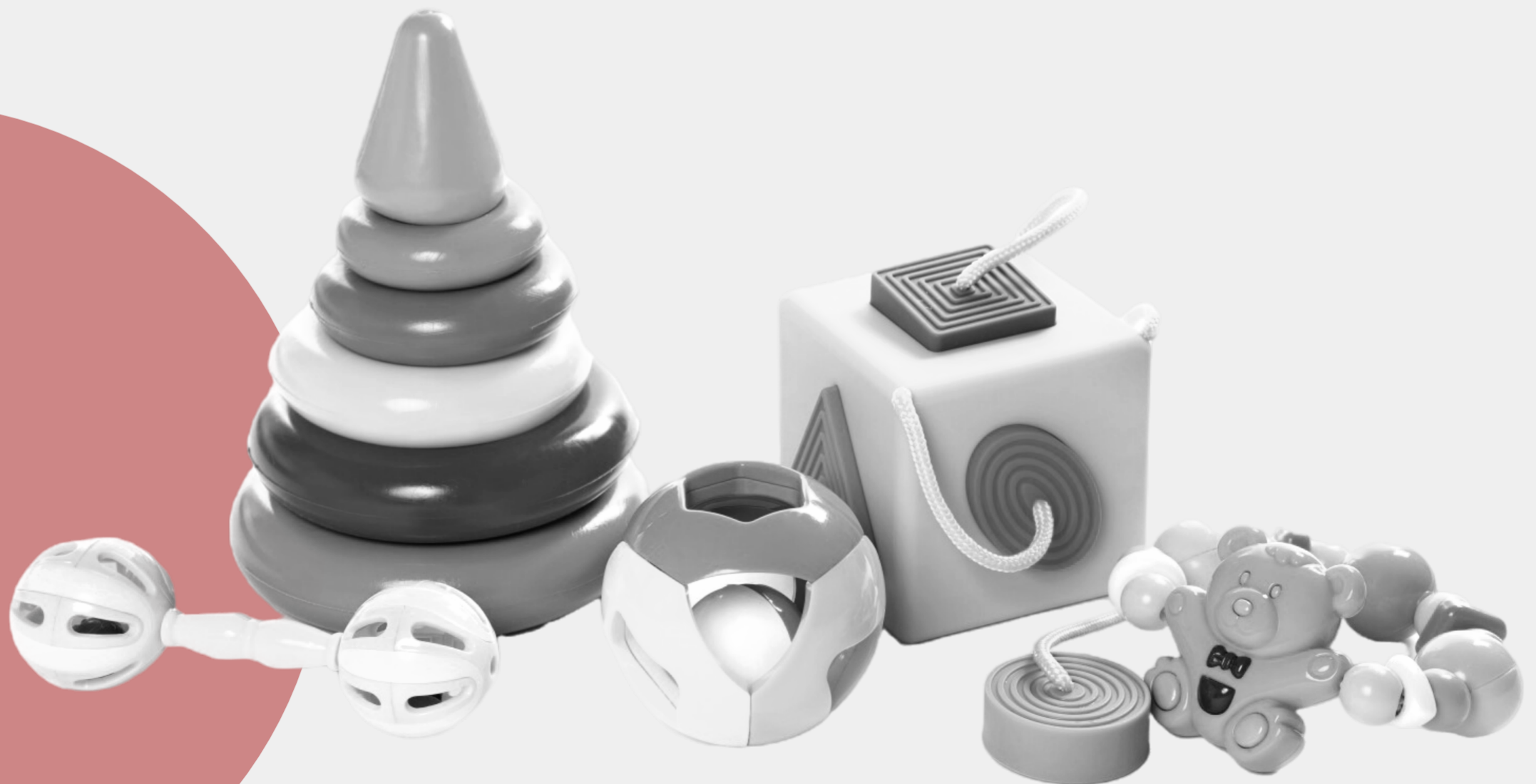



Tło kontroli

Prezes UOKiK wraz z Inspekcją Handlową dba o to, by w ręce najmłodszych konsumentów trafiały **tylko bezpieczne zabawki**, tzn. takie, które nie stwarzają zagrożenia dla ich zdrowia i życia podczas zabawy.

Przedsiębiorców typujemy na podstawie **wyników wcześniejszych kontroli**. Uwzględniamy też **sygnały medialne, informacje od konsumentów i przedsiębiorców**.

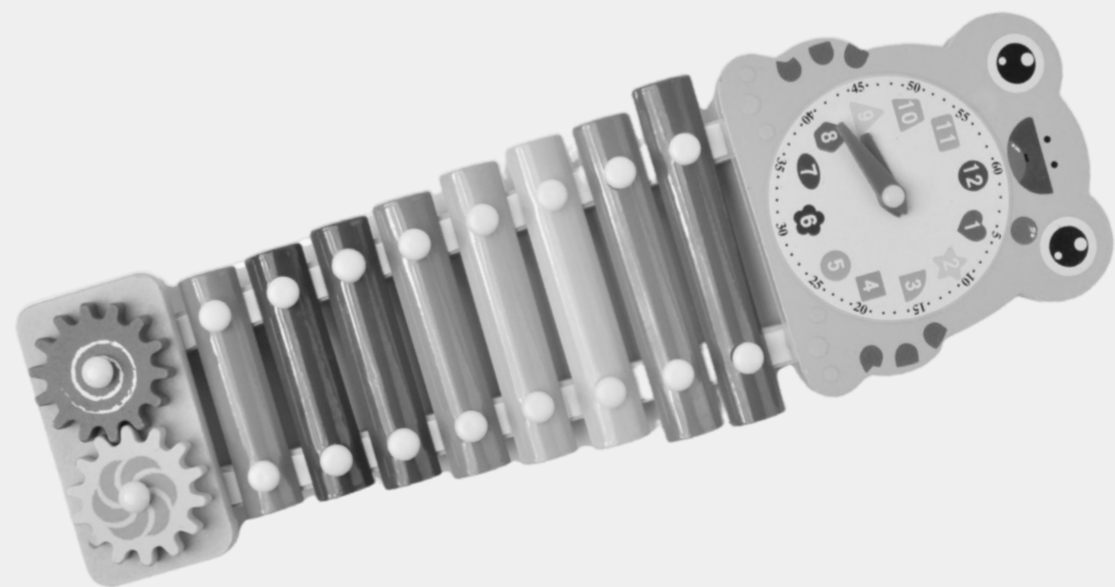

Ustawa z dnia 13 kwietnia 2016 r. o systemach oceny zgodności i nadzoru rynku oraz rozporządzenie Ministra Rozwoju i Finansów z dnia 20 października 2016 r. w sprawie wymagań dla zabawek (dalej: rozporządzenie MRiF)



Oznakowanie

Zweryfikowaliśmy, czy zabawki posiadają:

- prawidłową dokumentację techniczną (np. sprawozdanie z badań) oraz deklarację zgodności,
- dane identyfikacyjne producenta lub importera,
- informacje identyfikujące zabawkę,
- poprawny znak CE,
- wszystkie ostrzeżenia i poprawną instrukcję w języku polskim.





Wyniki kontroli oznakowania

Zakwestionowaliśmy oznakowanie w **10** na **50** modeli zabawek. W przypadku 3 zabawek występowała więcej niż jedna niezgodność.

W **6** przypadkach nie było wymaganych ostrzeżeń dotyczących wieku dziecka lub zostały one niezasadnie umieszczone.

Efekt: Konsument nie ma odpowiedniej informacji o ryzyku związanym z użytkowaniem zabawki, przez co nie może mu zapobiec lub jest błędnie informowany o tym, że zabawka nie jest przeznaczona dla dzieci poniżej 3 lat.





Wyniki kontroli oznakowania

W **6** przypadkach brakowało poprawnie sporządzonej deklaracji zgodności lub znaku CE.

Efekt: Brak dowodu na sprawdzenie przez producenta, czy zabawka spełnia obowiązujące wymagania.

W **4** przypadkach brakowało danych producenta i importera.

Efekt: Utrudnienie działania organom kontroli oraz dochodzenia praw konsumentowi.



Badania laboratoryjne

W trakcie badań sprawdzaliśmy:

- obecność małych elementów,
- wytrzymałość zabawek i trwałość szwów,
- obecność zadziorów,
- bezpieczeństwo linek i łańcuchów,
- czy poszczególne elementy, np. uchwyt, nie odłączają się od siebie,
- grubość folii, w którą opakowana jest zabawka.

Badania przeprowadziliśmy na podstawie normy PN-EN 71-1+A1:2018-08 Bezpieczeństwo zabawek część 1: Właściwości mechaniczne i fizyczne.



Badania laboratoryjne

Małe elementy badamy z pomocą specjalnego cylindra o średnicy dziecięcej krtani.

Jeśli coś się w nim mieści – może potencjalnie utknąć w drogach oddechowych dziecka.

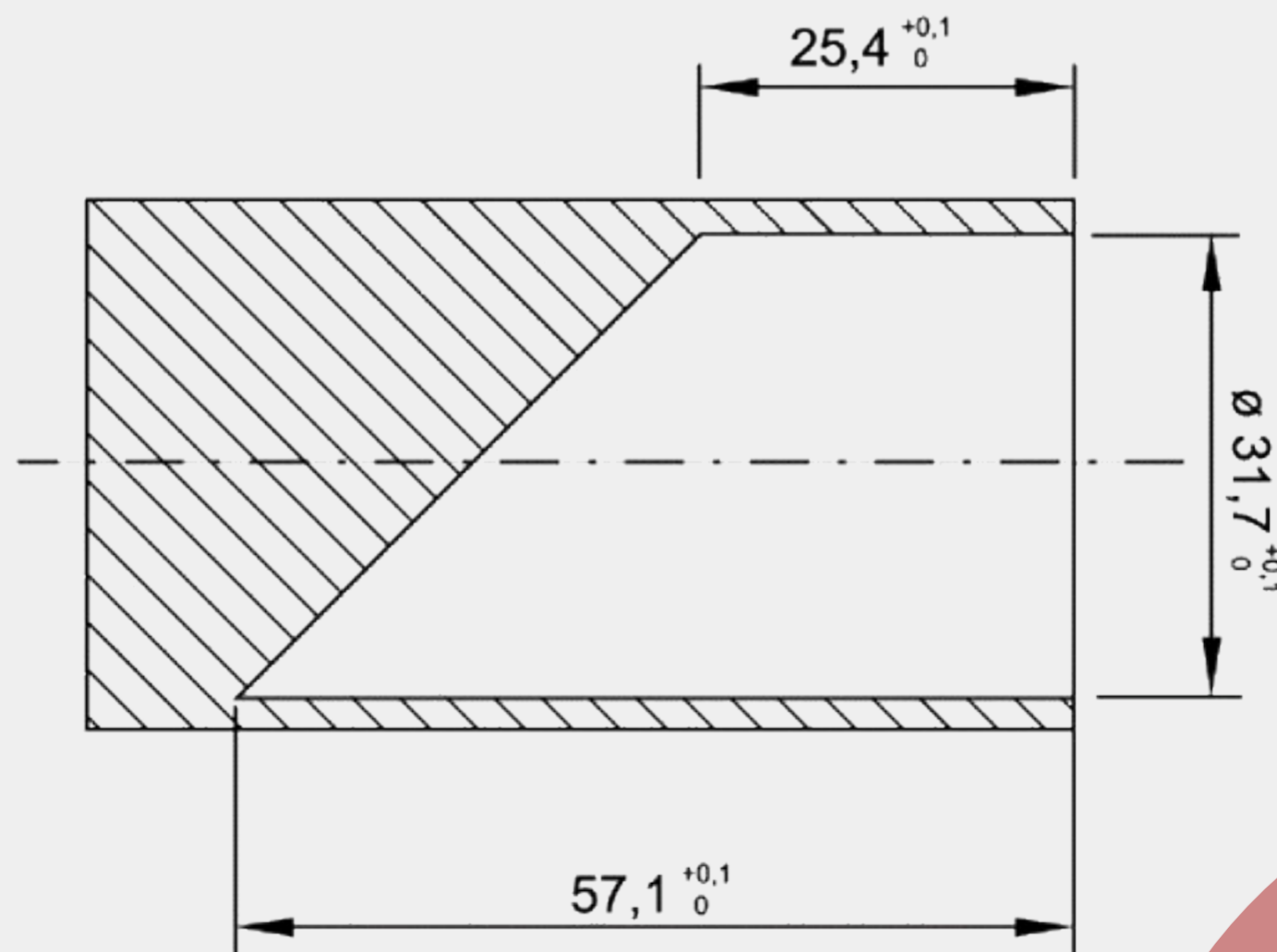



Wyniki badań laboratoryjnych

13 na **50** modeli zabawek miało nieprawidłowości:

- nieodpowiedni kształt i rozmiar elementu zabawki, np. w grzechotkach – ryzyko **zablokowania dróg oddechowych dziecka**,
- **zbyt małe elementy, mieszczące się całkowicie w cylindrze do badania**, np. w grzechotce do wózka – ryzyko zadławienia,
- brak możliwości rozłączenia pasa przeznaczonego do noszenia, np. w przenośnym bębenku – ryzyko **utworzenia pętli wokół szyi**,
- **zadziory**, np. w drewnianym zestawie muzycznym – ryzyko ran lub otarć,
- **zaniżona grubość foliowego opakowania**, np. w zestawie grzechotek – ryzyko uduszenia.



Wyniki kontroli

3 modele zakwestionowaliśmy wyłącznie pod kątem oznakowania i niezgodności formalnych.

W **7 zabawkach** odnotowaliśmy zarówno niezgodności formalne, jak i w zakresie konstrukcji.

W **6 zabawkach** stwierdziliśmy wyłącznie niezgodności konstrukcyjne.

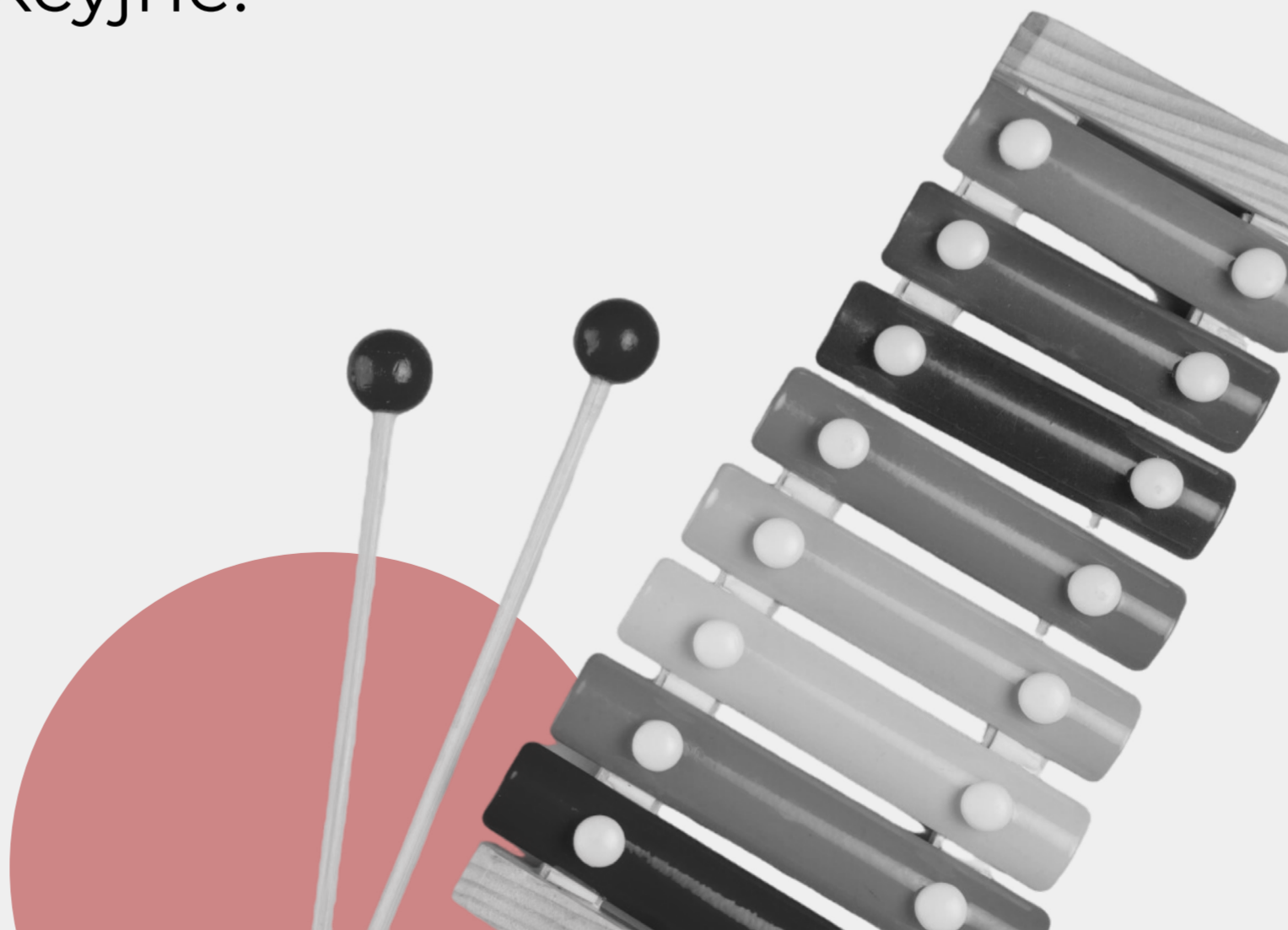



Efekty kontroli

IH skierowała do Prezesa UOKiK **13** wniosków o **wszczęcie postępowania administracyjnego** → **ich efektem może być nałożenie kar** oraz np. zakaz udostępniania wyrobu, nakaz usunięcia zagrożenia lub niezgodności formalnych, wycofanie z obrotu lub użytku, odzyskanie wyrobu z rynku, zniszczenie wyrobu czy powiadomienie użytkowników o zagrożeniu.

W **3** przypadkach, w których stwierdzono wyłącznie niezgodności formalne, przedsiębiorcy przeprowadzili lub przeprowadzają **działania naprawcze.**



Porady dla przedsiębiorców

Kupuj od sprawdzonych dostawców.

Weryfikuj, czy zabawka ma:

- właściwe oznakowanie CE i deklarację zgodności,
- prawidłowo sporządzoną dokumentację techniczną, np. sprawozdanie z badań potwierdzające zgodność z wymaganiami przeprowadzone przez akredytowane laboratorium,
- dołączoną instrukcję po polsku,
- wymagane ostrzeżenia określone w normie PN-EN 71-1+A1:2018-08 i rozporządzeniu MRiF,

Sprawdź, jakie masz obowiązki jako producent, importer lub dystrybutor. Ich niedopełnienie może wiązać się z karą administracyjną.



Porady dla przedsiębiorców

- Za wprowadzenie do obrotu przez producenta lub importera zabawki niezgodnej z wymaganiami grozi **kara do 100 tys. zł.**
- Za każdą niezgodność formalną, np. brak danych producenta/importera, grozi **kara do 10 tys. zł.**
- Za brak oznakowania CE grozi **kara do 20 tys. zł.**
- Niebezpieczna zabawka jest zgłaszana przez UOKiK do unijnego systemu **Safety Gate**, by nie trafiła w ręce europejskich konsumentów.



Porady dla konsumentów

- Czytaj etykiety oraz umieszczone na nich **ostrzeżenia** i informacje.
- Sprawdź, czy zabawka ma oznaczenie **podmiotu odpowiedzialnego** (producenta/importera), co ułatwi Ci dochodzenie swoich praw.
- Upewnij się, że zabawka ma **znak CE**. To deklaracja producenta, że wyrób spełnia odpowiednie wymagania unijne. Powinien on być umieszczony w sposób widoczny, czytelny i trwały na zabawce, opakowaniu

CE

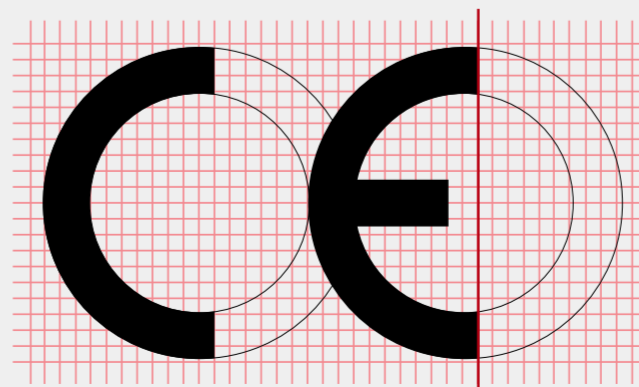



Porady dla konsumentów

- **Nie kupuj nieoznakowanych zabawek!**
- Zwracaj uwagę na **obecność małych elementów**, które odłączone mogą zostać przypadkowo połknięte przez dziecko.
- Jeśli posiadasz budzącą wątpliwości zabawkę – **poinformuj o tym producenta lub importera (dystrybutora)** oraz Inspekcję Handlową z Twojego województwa.
- Sprawdź ogłoszenia publikowane na **uokik.gov.pl/bip/ogloszenia-o-produktach-niebez-piecznych** i postępuj zgodnie z zawartymi tam wskazówkami.

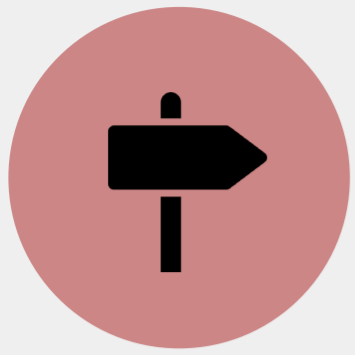

Na skróty

Na **50** modeli **16** miało **nieprawidłowości**

Niezgodności konstrukcyjne i oznakowanie → 7

Niezgodności konstrukcyjne → 6

Błędy w oznakowaniu → 3



Zescreenuj i podaj dalej!

Listę skontrolowanych
produktów
znajdziesz w osobnym
dokumencie na [**uokik.gov.pl**](https://uokik.gov.pl)

